

# 带显示器支架 DS1000 的 Dell 扩展坞 用户指南



# 注、小心和警告



注：“注”表示可以帮助您更好地使用计算机的重要信息。



小心：“小心”表示可能会损坏硬件或导致数据丢失，并说明如何避免此类问题。



警告：“警告”表示可能会造成财产损失、人身伤害甚至死亡。

版权所有 © 2016 Dell Inc. 保留所有权利。本产品受美国、国际版权和知识产权法律保护。Dell™和 Dell 徽标是 Dell Inc. 在美国和/或其他管辖区域的商标。所有此处提及的其他商标和产品名称可能是其各自所属公司的商标。

2016 - 03

Rev. A00

# 目录

<b>1 简介</b> .....	<b>4</b>
重要信息.....	4
<b>2 开始之前</b> .....	<b>5</b>
包装内物品.....	5
识别组件和功能.....	6
<b>3 设置对接支架</b> .....	<b>9</b>
安装支架提升板部件.....	9
<b>4 配置 Intel HD Graphics 公用程序</b> .....	<b>16</b>
<b>5 技术规格</b> .....	<b>19</b>
显示分辨率.....	21
<b>6 带显示器支架 DS1000 的 Dell 扩展坞故障排除</b> .....	<b>22</b>
症状和解决方案.....	22
<b>7 联系 Dell</b> .....	<b>25</b>

## 简介

带显示器支架 DS1000 的 Dell 扩展坞是使用 USB Type-C 电缆接口将所有电子设备与您的计算机对接的设备。无需将每一种外围设备都插入计算机，只要将计算机连接至对接站，便可访问全部外围设备（鼠标、键盘、立体声扬声器、外部硬盘和大屏幕显示器）。

## 重要信息

使用对接站之前，请将计算机的 BIOS 和带显示器支架 DS1000 的 Dell 扩展坞的驱动程序更新至 [Dell.com/support](https://www.dell.com/support) 上提供的最新版本。然后再使用对接站。旧版 BIOS 和驱动程序可能导致计算机无法识别对接站或无法以最佳状态工作。

# 开始之前

## 包装内物品

对接支架随附下列组件。请确保收到所有组件，如有缺失，请与 Dell 联系（联系信息见发票）。

随附组件有：

- 支架提升板
- 提升板前护盖
- 带 USB Type-C 电缆的对接基座
- 电源线
- VESA 转接板套件
- 安全、环境和管制信息
- 快速设置指南
- 重要信息技术表

## 识别组件和功能



图 1: 识别组件和功能 — 侧面板



图 2: 识别组件和功能 — 背面板

图标	I/O 端口和按钮
	USB 3.0 端口
	具备 PowerShare 功能的 USB 3.0 端口
	音频耳机连接器
	休眠/唤醒按钮
	电源连接器
	连接键盘和鼠标的 USB 2.0 端口

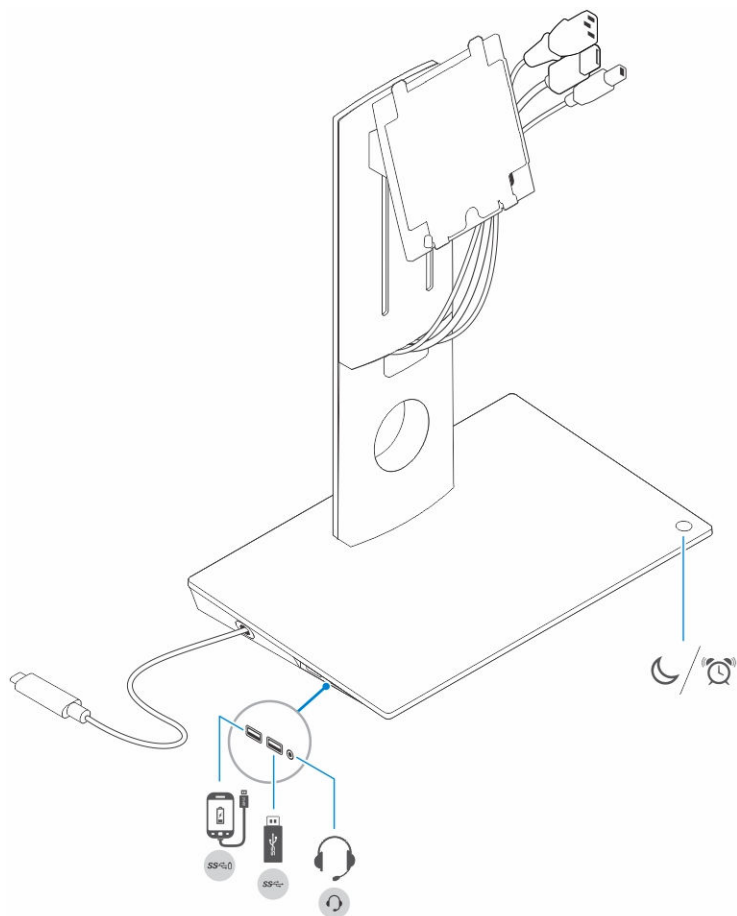
## 图标

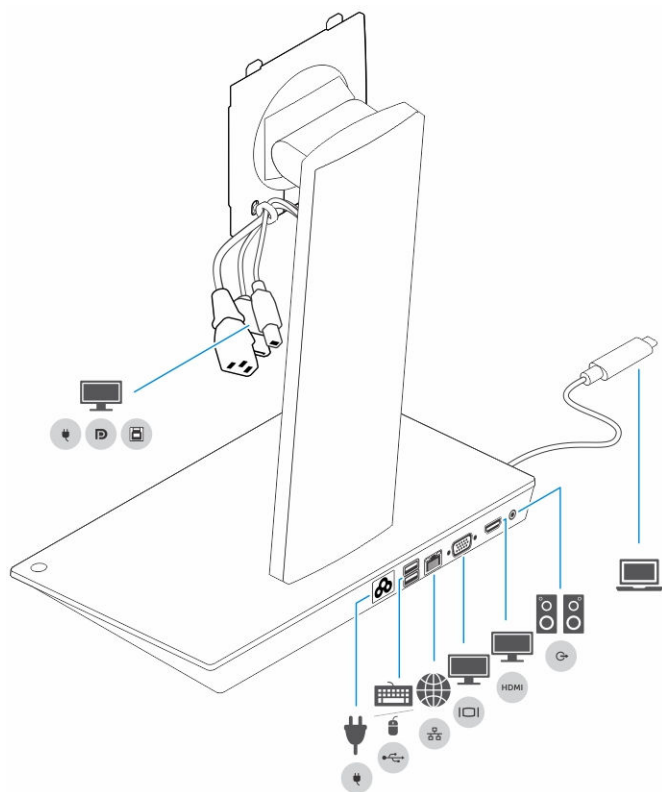

## I/O 端口和按钮

网络连接器 (RJ — 45)

VGA 端口

HDMI 端口

输出连接器

用于连接计算机的 USB type-C 连接器

连接显示器的组合电缆，包括电源电缆、USB 2.0 电缆和显示屏电缆。



## 设置对接支架

### 安装支架提升板部件

1. 打开并拉动支架提升板上的螺钉手柄以拧松螺钉。

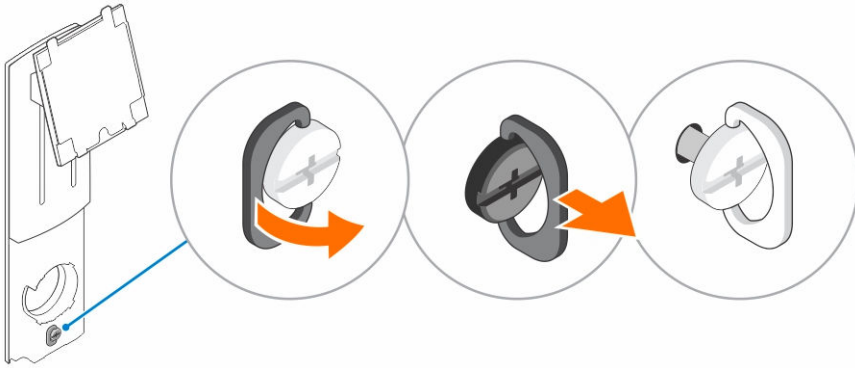

2. 支架提升板部件插入到对接支架上的卡舌。

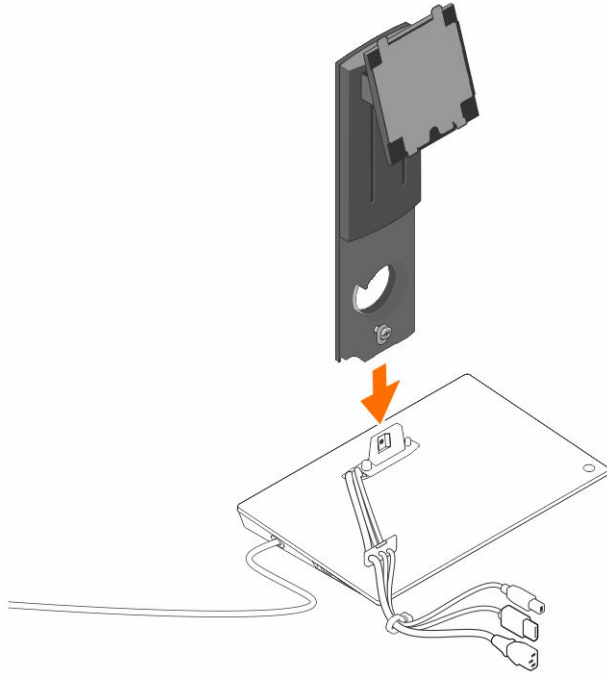

3. 打开螺钉手柄后旋转，将螺钉锁定入位。

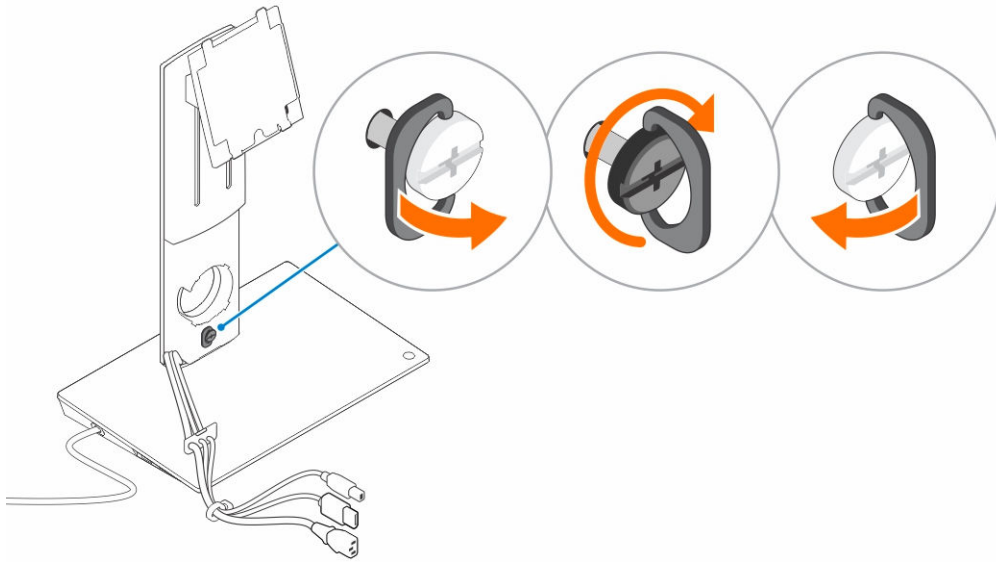

4. 将电缆穿过电缆布线通道并将电缆固定器插入支架提升板部件上的插槽。

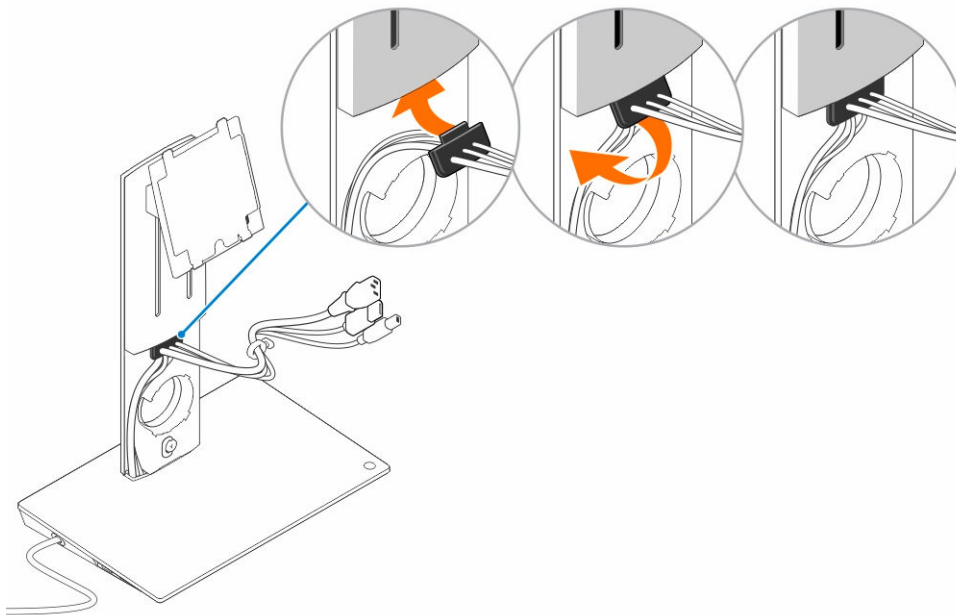

5. 将支架提升板护盖的卡舌与支架提升板部件上的插槽对齐后，将其插入插槽。

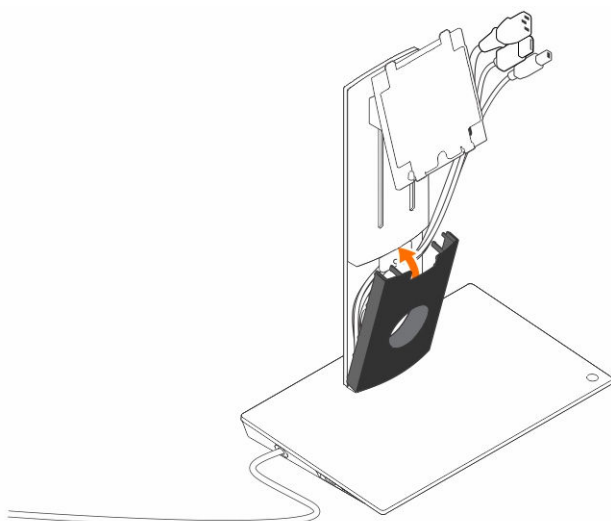

6. 将电缆固定夹插入 VESA 护盖背面的插槽后旋转，将电缆固定夹锁定入位。

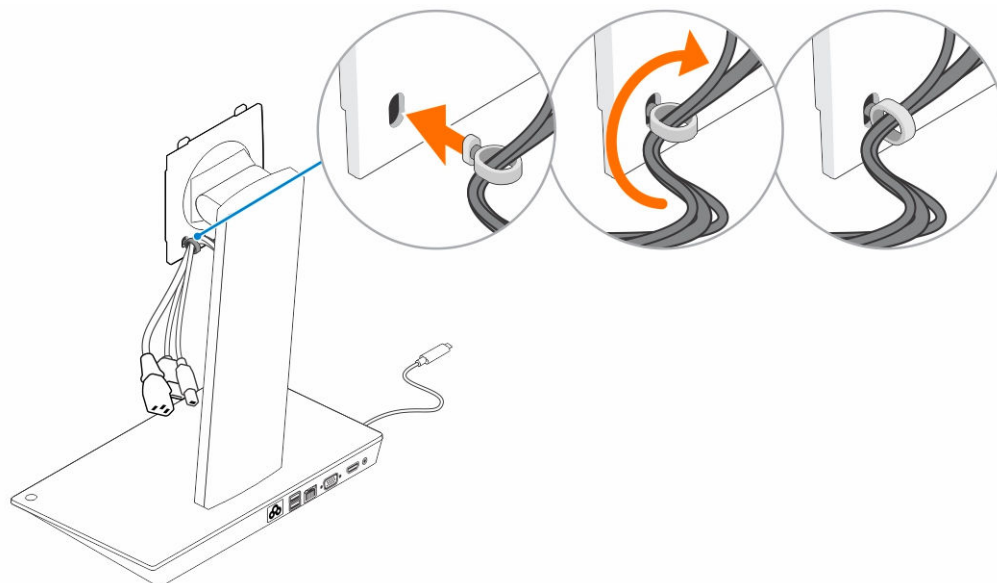

7. 将显示器正面朝下放置并将 VESA 板上的卡舌滑入显示器插槽。

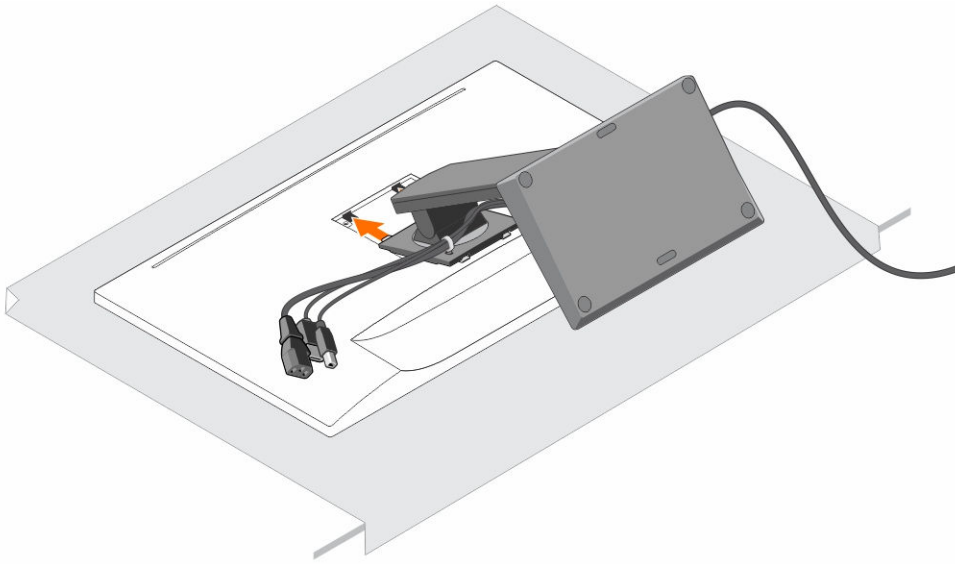

8. 将 VESA 板上的卡舌插入显示器插槽。

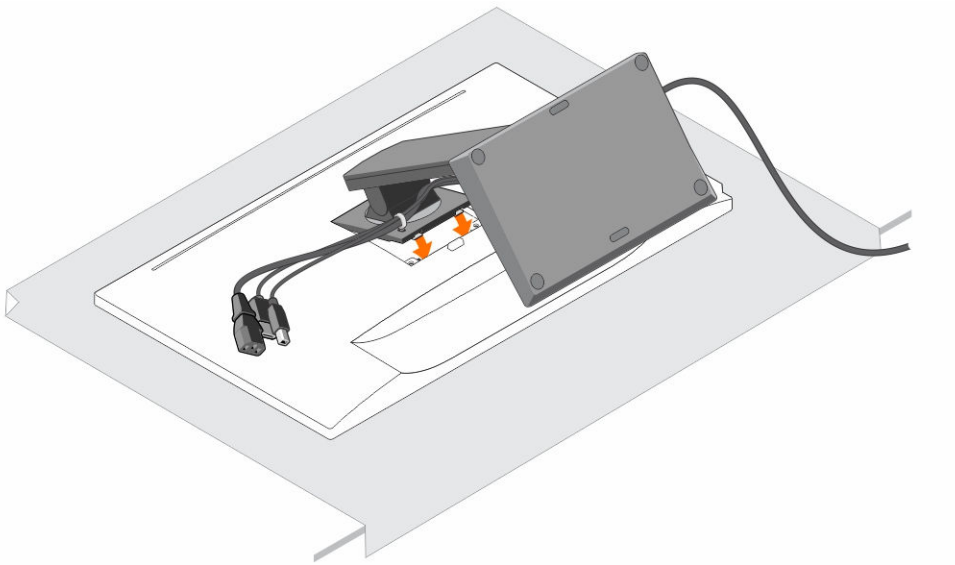

9. 将显示器旋转到垂直位置以连接电缆。

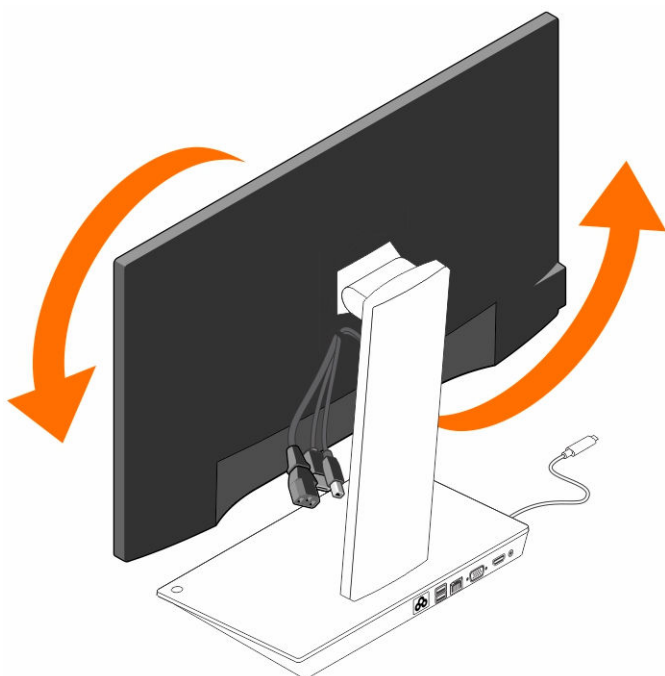

10. 将电缆连接至显示器。

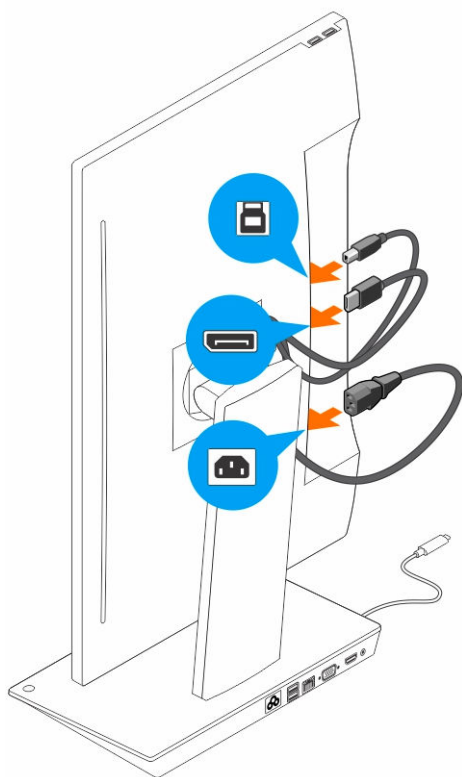

11. 将电源电缆连接至对接支架和电源。

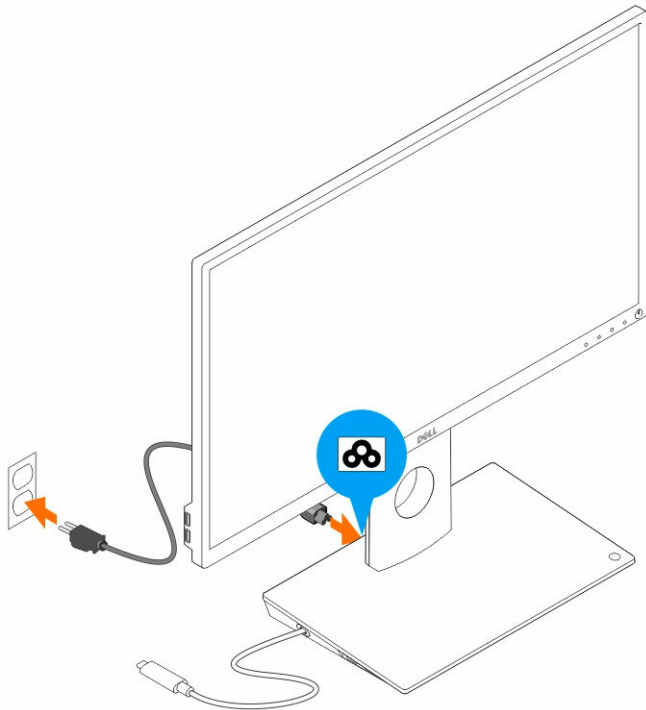

12. 将 USB Type-C 连接器连接至计算机。

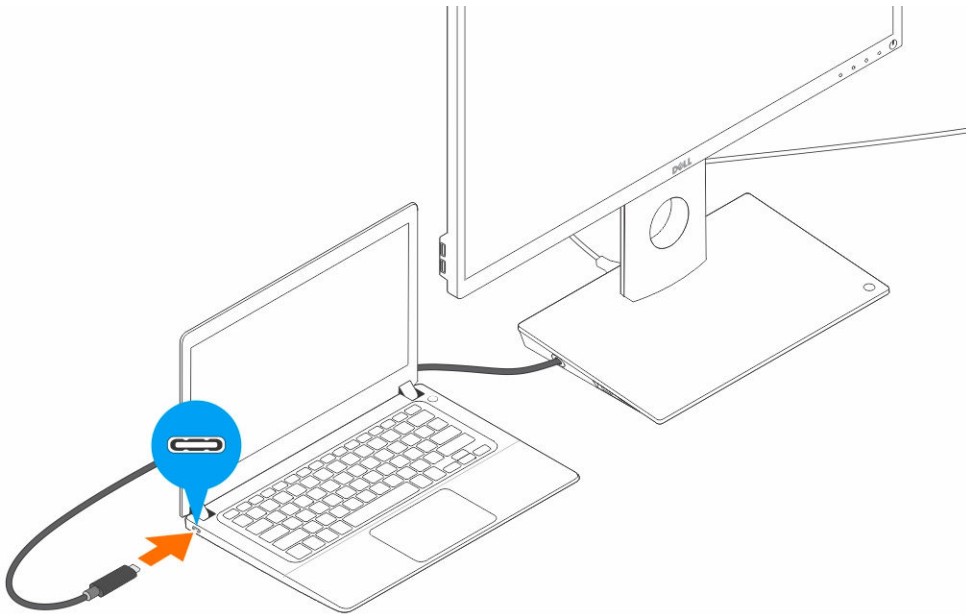

13. 打开显示器。

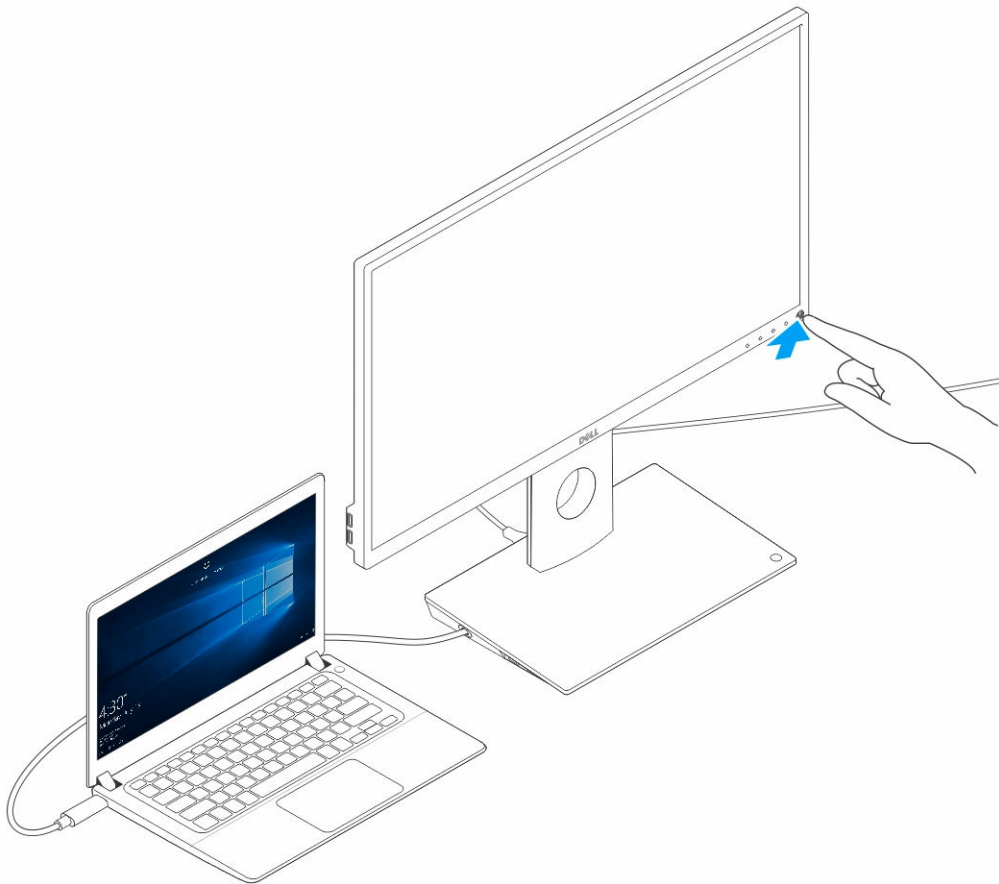

## 配置 Intel HD Graphics 公用程序

如果连接两个显示屏，请遵循以下步骤：

1. 单击任务栏上的图标列表。



2. 单击此处所示任务栏上的 **Intel HD Graphics** 公用程序。





3. 单击 **Graphics Properties** (显卡属性)。



4. 单击 **Display** (显示)。

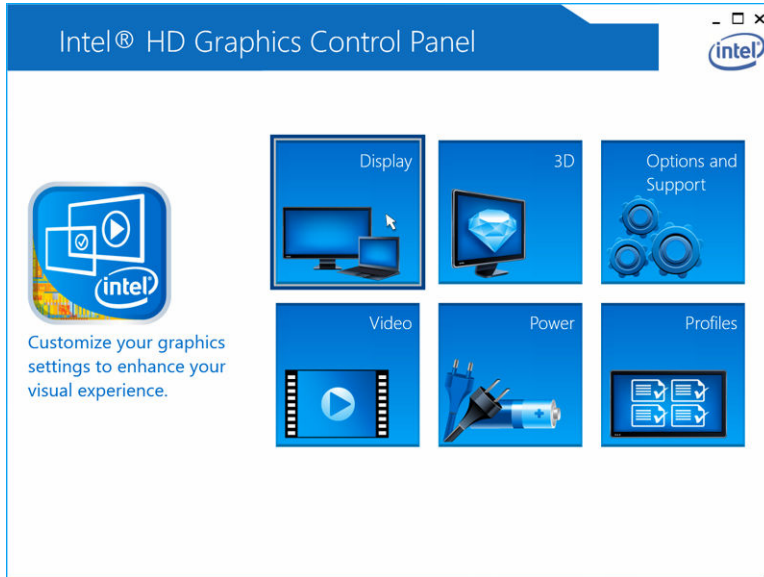

5. 单击 **Display** (显示) 并选择 **Multiple Displays** (多个显示屏)。

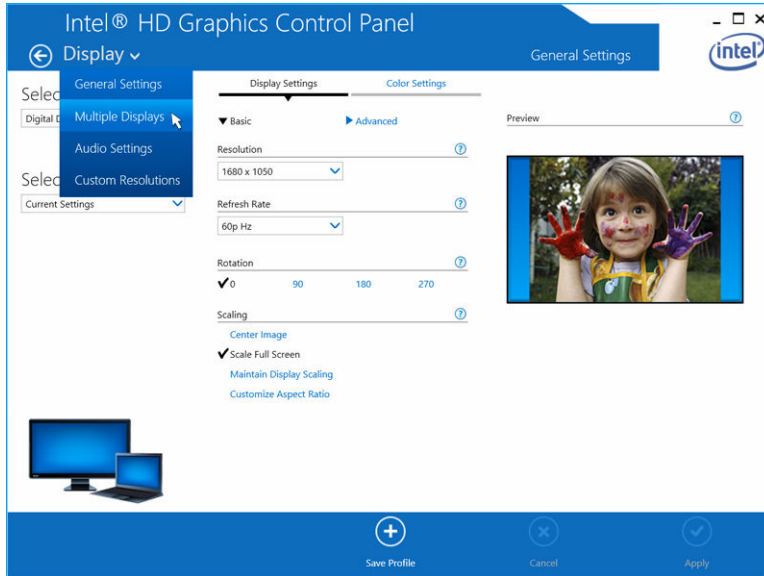

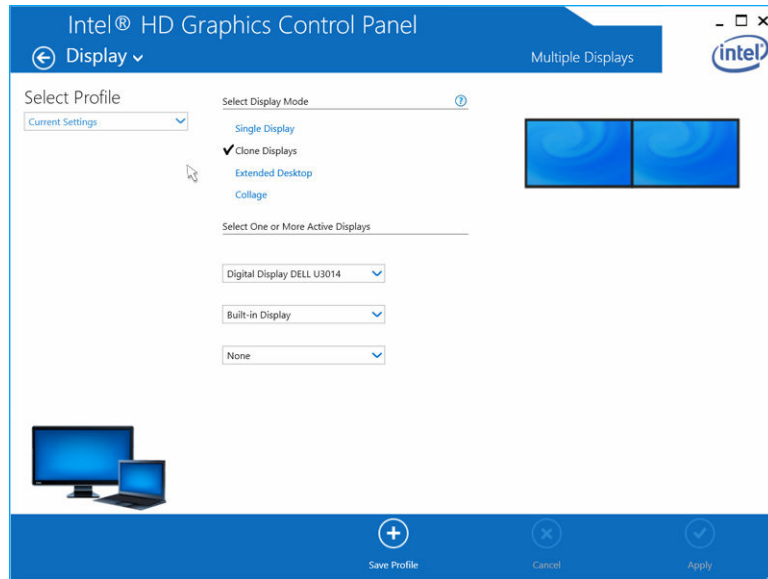

6. 选择首选的显示模式。
7. 选择显示屏并安排到首选位置，然后单击 **Apply**（应用）使更改生效。

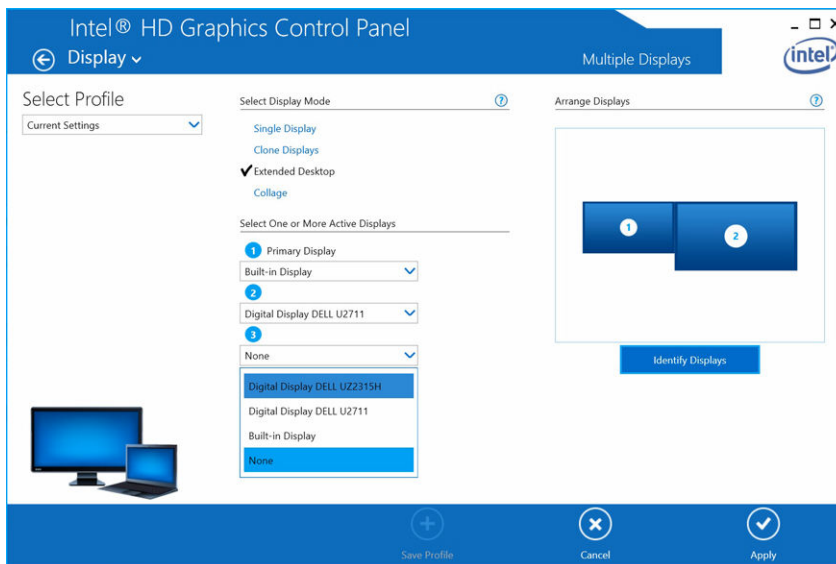

# 技术规格

输入标准            USB Type-C

Dell 计算机电力传输    高达 90 W

视频端口

- 一个 DisplayPort（支持 DP 1.2）
- 一个 HDMI（支持 HDMI 1.4a）
- 一个 VGA 端口

I/O 端口

- 一个耳机连接器
- 一个扬声器输出

USB 端口

- 侧面板上有两个 USB 3.0 端口（一个具备 PowerShare 功能）
  -  **注:** 具备 PowerShare 功能的端口支持以高达 1.5 A 的大电流为 BC 1.2 兼容设备充电。
- 背面板上有两个 USB 2.0 端口

网络端口

- 千兆位以太网 (RJ-45)

**表. 1: LED 指示灯**

链路速度指示灯	以太网活动指示灯
10 Mb = 绿色	呈黄色闪烁
1000 Mb = 橙色	
1 Gb = 绿色 + 橙色	

温度

- 工作：0°C 至 35°C
- 非工作：
  - 储存：-20°C 至 60°C
  - 运输：-20°C 至 60°C

湿度

- 工作：10% 至 80%（非冷凝）
- 非工作：
  - 储存：5% 至 90%（非冷凝）

- 运输：5% 至 90%（非冷凝）

#### 物理尺寸

- 尺寸 — 基座：315 毫米（12.4 英寸）x 195 毫米（7.7 英寸）x 426 毫米（16.7 英寸）
- 重量 — 2.8 千克（6.17 磅）
- 显示器重量 — 2.2 千克至 5.7 千克（4.9 磅至 12.6 磅）
- 面板安装 — 支持 Dell Quick Release 显示器，VESA 转接板可用于最长 27 英寸的任何 VESA 兼容显示器
- 高度调节范围 — 130 毫米
- 倾斜范围 — - 5° 至 21°
- 转动范围 — 90° 双向
- 按钮 — 计算机休眠/唤醒；计算机电源关闭

#### 最低系统要求



















- Microsoft Windows 10（32 位或 64 位）
- Microsoft Windows 8.1（32 位或 64 位）
- Microsoft Windows 8（32 位或 64 位）
- Microsoft Windows 7（32 位或 64 位）
- 1 GB 内存
- 1.6 GHz 双核中央处理器 (CPU)
- 30 MB 可用硬盘空间

交流电源输入电压/ 交流 100–240 V  
电流 3.3 A–2.2 A

待机功率（不通 电） <1.0 W

# 显示分辨率

表. 2: 显示屏支持的最大分辨率和刷新率

支持最大双显示屏输出	 	 	 
 +  + 	1920 x 1200 60 Hz	1920 x 1200 60 Hz	不适用
 + 	1920 x 1200 60 Hz	1920 x 1200 60 Hz	不适用
 + 	1920 x 1200 60 Hz	不适用	1920 x 1200 60 Hz
 + 	不适用	1920 x 1200 60 Hz	1920 x 1200 60 Hz
	3840 x 2160 30 Hz	不适用	不适用
	不适用	3840 x 2160 30 Hz	不适用
	不适用	不适用	1920 x 1200 60 Hz

 **注:** 解决方案支持还取决于显示器的扩展显示标识数据 (EDID) 分辨率。

# 带显示器支架 DS1000 的 Dell 扩展坞故障排除

## 症状和解决方案

 **注:** 带显示器支架 DS1000 的 Dell 扩展坞只能通过 USB-C 或 Thunderbolt 协议使用 DisplayPort，与所有 USB-C 端口均不兼容。

表. 3: 症状和解决方案

症状	建议的解决方案
连接至对接站上的 HDMI、DP 电缆 或 VGA 端口时，显示器不显示视频。	<ul style="list-style-type: none"> <li>• 确保与对接站相连接的计算机断开连接后，重新连接至对接站。</li> <li>• 确保：               <ul style="list-style-type: none"> <li>– 连接至面板的视频电缆牢靠固定至对接站中的视频端口</li> <li>– 显示器的显示输出设置设置为正确的输出。</li> </ul> </li> <li>• 这可能是由于显示器支持的分辨率高于对接站能够支持的水平。在 Intel Graphics Control Panel (Intel 显卡控制面板) 的 General Settings (常规设置) 下，确保两台显示器的分辨率设置为 1920 x 1200 或 1920 x 1080，刷新率设置为 59 Hz 或 60 Hz。</li> <li>• 如果仅显示一台显示器，却不显示另一台，请转到 Intel Graphics Control Panel (Intel 显卡控制面板) 的 <b>Multiple Displays (多个显示屏)</b> 下，选择第二台显示器的输出。</li> <li>• 如果显示器已连接至对接站，则可能是计算机的视频输出被禁用。请查阅计算机的用户手册或联系计算机制造商寻求协助启用此功能。</li> </ul>
连接的显示器上的视频会失真或闪烁。	<ul style="list-style-type: none"> <li>• 确保连接至显示器的视频电缆牢靠固定至对接站中的视频端口。</li> <li>• 当显示器失真或闪烁时，请重置显示器以还原至原始设置。通过按显示器本身的 <b>Menu (菜单)</b> 按钮，然后选择 <b>Restore Factory Settings (还原出厂设置)</b>，可重置显示器。或者断开显示器与对接站的连接，然后在关闭电源后重新开启电源以重置。</li> </ul>
已连接显示器上的视频未显示为扩展显示器。	<ul style="list-style-type: none"> <li>• 确保 Intel HD Graphics 软件已安装在 Windows 设备管理器中。</li> <li>• 打开 Intel Graphics Control Panel (Intel 显卡控制面板) 并转到 <b>Multiple Displays (多个显示屏)</b> 控制，将显示屏设置为扩展模式。</li> </ul>

症状	建议的解决方案
音频连接器不工作，或者音频存在延隔。	<ul style="list-style-type: none"> <li>• 确保在计算机中选择正确的播放设备。</li> <li>• 如果 BIOS 设置有一个 Audio Enabled/Disabled（音频已启用/已禁用）选项，请确保已设置为 <b>Enabled（已启用）</b>。</li> <li>• 最可能导致对接站出现音频输出问题的原因是音频输出连接器损坏。首先，尝试关闭电源，然后开启对接站电源。如果没有效果，尝试将音频电缆重新插入对接站的外部扬声器输出。</li> </ul>
对接站上的 USB 端口不工作。	<ul style="list-style-type: none"> <li>• 确保计算机与对接站连接。尝试断开与对接站的连接后，重新连接。</li> <li>• 如果 BIOS 设置有一个 USB Enabled/Disabled（USB 已启用/已禁用）选项，请确保已设置为 <b>Enabled（已启用）</b>。</li> <li>• 检查 USB 端口。尝试将 USB 设备插入另一个端口。</li> <li>• 请检查是否在 Windows 设备管理器中显示插入的设备。</li> </ul>
HDCP 内容未显示在所连接的显示器上。	对接站不支持 HDCP 内容。
LAN 端口不工作。	<ul style="list-style-type: none"> <li>• 确保防火墙和集线器或工作站的以太网电缆连接牢靠。</li> <li>• 如果 BIOS 设置有一个 LAN/GBE Enabled/Disabled（USB 已启用/已禁用）选项，请确保已设置为 <b>Enabled（已启用）</b>。</li> <li>• 确保 Realtek 千兆位以太网控制器已安装在 Windows 设备管理器中。</li> <li>• 请重新安装 Realtek 以太网驱动程序，或从 <a href="http://Dell.com/support">Dell.com/support</a> 更新 BIOS。</li> </ul>
电缆连接至主机后，电缆 LED 未亮起。	<ul style="list-style-type: none"> <li>• 确保 DS1000 已连接至 AC。</li> <li>• 确保计算机与对接站连接。尝试断开与对接站的连接后，重新连接。</li> </ul>
USB 端口在预操作系统环境中不工作。	<p>如果 BIOS 有一个 USB/Thunderbolt Configuration（USB/Thunderbolt 配置）页面，请确保选中以下选项：</p> <ol style="list-style-type: none"> <li>1. Enable USB Boot Support（启用 USB 引导支持）</li> <li>2. Enable External USB Port（启用外部 USB 端口）</li> <li>3. 启用雷电引导支持</li> </ol>
在扩展坞上引导 PXE 不工作。	<ul style="list-style-type: none"> <li>• 如果 BIOS 有一个 Integrated NIC（集成 NIC）页面，请选择 <b>Enabled w/PXE（已通过 PXE 启用）</b>。</li> <li>• 如果 BIOS 有一个 USB/Thunderbolt Configuration（USB/Thunderbolt 配置）页面，请确保选中以下选项： <ol style="list-style-type: none"> <li>a. Enable USB Boot Support（启用 USB 引导支持）</li> </ol> </li> </ul>

症状	建议的解决方案
	b. 启用雷电引导支持
USB 引导不工作。	<p>如果 BIOS 有一个 USB/Thunderbolt Configuration (USB/Thunderbolt 配置) 页面, 请确保选中以下选项:</p> <ol style="list-style-type: none"> <li>1. Enable USB Boot Support (启用 USB 引导支持)</li> <li>2. Enable External USB Port (启用外部 USB 端口)</li> <li>3. 启用雷电引导支持</li> </ol>



## 联系 Dell

 **注:** 如果没有活动的 Internet 连接，您可以在购货发票、装箱单、帐单或 Dell 产品目录上查找联系信息。

Dell 提供了若干联机及电话支持和服务选项。服务会因所在国家和地区以及产品的不同而有所差异，您所在的地区可能不提供某些服务。如要联系 Dell 解决有关销售、技术支持或客户服务问题：

1. 请转至 **Dell.com/support**。
2. 选择您的支持类别。
3. 在页面底部的**选择国家/地区**下拉列表中，确认您所在的国家或地区。
4. 根据您的需要，选择相应的服务或支持链接。